

Žľaby z polyesteru vystuženého sklenenými vláknami s polyesterovou (Plus)/ocelovou (Expert) ochrannou hranou podľa EN 1433

C250 D400** E600**

MEARIN Plus 300

Svetlá šírka 300 mm, celková šírka 336 mm. Bez spádu dna.
Pre triedy zaťaženia A15 - D400 podľa EN 1433.
Triedy zaťaženia sú odporúčané pri zabudovaní podľa inštalčných podmienok.

Žľaby bez spádu, tr. zaťaženia C250 - D400



Popis	Dĺžka	Stavebná výška	Obj. č.010...	Hmotnosť	Počet
	mm	mm		kg/ks	paleta
Plus 300.0 ^{1) 2)}	1000	397	140400	11,80	14
Plus 300.1 ²⁾	500	397	140402	5,90	28
Plus 300.1RW ^{1) 2) 3)}	500	397	140404	5,90	28

- ¹⁾ Možnosť napojenia na zvislý odtok DN200, čelnú dosku s odtokovým hrdlom DN200 pre bočné napojenie na žľab, rohové, T a križové napojenie.
²⁾ Možnosť napojenia na vpusť, prípojku DN200 a čelnú dosku s hrdlom DN200.
³⁾ Možnosť použitia pre zmenu smeru toku.

MEARIN Expert 300

Svetlá šírka 300 mm, celková šírka 332 mm. Bez spádu dna.
Pre triedy zaťaženia C250 - D400 podľa EN 1433.
Triedy zaťaženia sú odporúčané pri zabudovaní podľa inštalčných podmienok.

Žľaby bez spádu, tr. zaťaženia C250 - E600



Popis	Dĺžka	Stavebná výška	Obj. č.010...	Hmotnosť	Počet
	mm	mm		kg/ks	paleta
Expert 300.0 ^{1) 2)}	1000	397	140406	13,72	14
Expert 300.1 ²⁾	500	397	140408	6,86	28
Expert 300.1RW ^{1) 2) 4)}	500	397	140410	6,86	28

- ¹⁾ Možnosť napojenia na zvislý odtok D200, čelnú dosku s odtokovým hrdlom DN200 pre bočné napojenie na žľab, rohové, T a križové napojenie.
²⁾ Možnosť napojenia na vpusť, prípojku DN200 a čelnú dosku s hrdlom DN200.
³⁾ Možnosť použitia pre zmenu smeru toku.

Poznámka:

** Od triedy zaťaženia D400 nie sú žľaby vhodné pre priečne odvodnenie rýchlostných komunikácií.

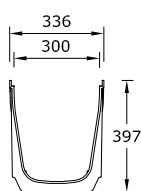

Mearin 300 Plus

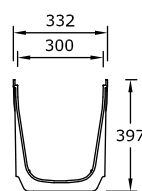

Mearin 300 Expert

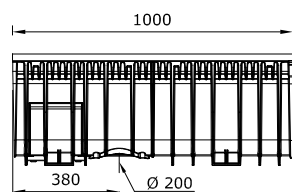

MEARIN Plus 300.0

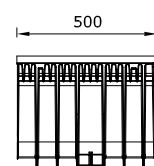

MEARIN Plus 300.1

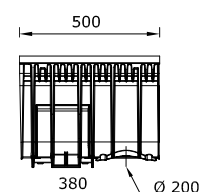

MEARIN Plus 300.1RW

Vpust



Popis	Dĺžka	Stavebná výška	Obj. č.010...	Hmotnosť	Počet
	mm	mm		kg/ks	paleta
Plus 300 horný diel vpuste z polymérbetónu	500	633	140442	43,80	8
Expert 300 horný diel vpuste z polymérbetónu	500	633	140443	43,80	8
Medzikus vpuste	524	375	154709	22,00	12
Spodný diel vpuste krátky s predformovaným odtokom DN160/200	524	335	154711	24,00	12
Spodný diel vpuste dlhý s predformovaným odtokom DN160/200	524	485	154719	33,60	8
Kalový kôš krátky	-	-	154713	4,50	60
Kalový kôš dlhý	-	-	154715	6,00	1

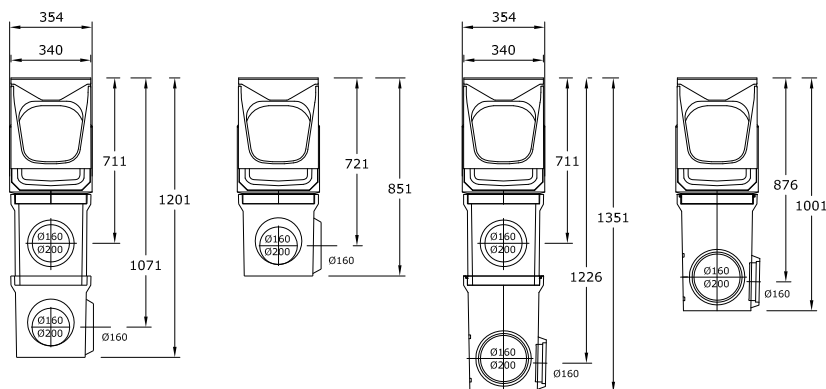

Poznámka:

** Od triedy zaťaženia D400 nie sú žľaby vhodné pre priečne odvodnenie rýchlostných komunikácií.

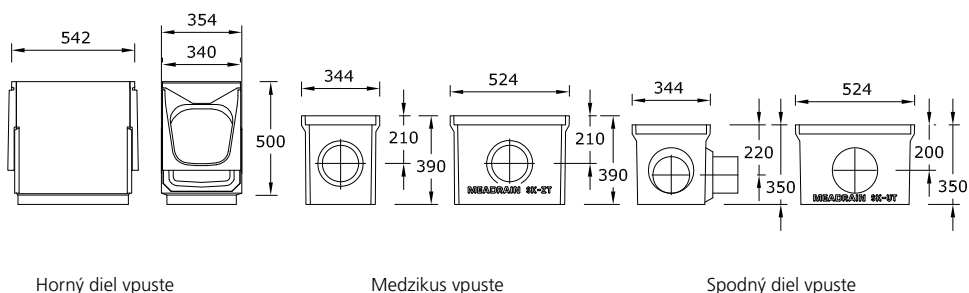

Horný diel vpuste

Medzikus vpuste

Spodný diel vpuste

Čelné dosky

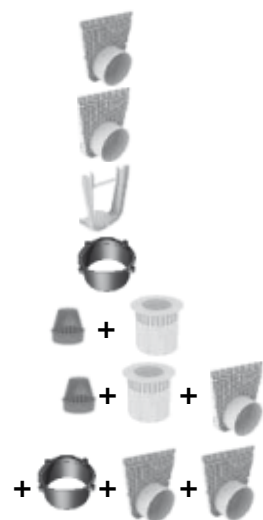

Popis	Materiál	Obj. č.010...	Hmotnosť	Počet
	mm		kg/ks	paleta
Čelná doska plná pre začiatok/koniec žľabu s odtokom DN200	PP	140424	0,69	1
Čelná doska s odtokom DN200 pre bočné napojenie na žľab	PP	140426	0,94	1
Adaptér pre bočné napojenie na žľab, pre roh, T a križové napojení	PP	140428	0,29	1
Zvislé odtokové hrdlo DN200	PP	140430	0,38	1
Sifón + sitko	PP/pozink. oceľ	140436	2,50	1
Odtoková sada - zvislý odtok DN200, 2x plné čelo, 1x čelo s hrdlom pre bočné napojenie na žľab, sifón + sitko	pp	140438	5,10	1

Rošty

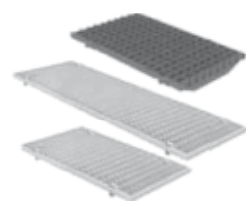

Pre zaťaženie C250 s bezskrútkovým uchytením STARFIX

Popis	Materiál	Dĺžka	Obj. č.010...	Otvory	Hmotnosť	Počet
		mm		cm ² /m	kg/ks	paleta
Mrežový Wave C250, oká 17/29	liatina	500	140448	1780	16,80	30
Mrežový C250, oká 20/30	pozink. oceľ	1000	140444	2265	33,20	40
Mrežový C250, oká 20/30	pozink. oceľ	500	140446	2220	16,70	80

Pre zaťaženie D400 s bezskrútkovým uchytením STARFIX

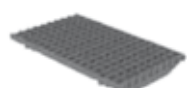

Popis	Materiál	Dĺžka	Obj. č.010...	Otvory	Hmotnosť	Počet
		mm		cm ² /m	kg/ks	paleta
Mrežový Wave D400, oká 17/29	liatina	500	140450	1780	19,00	30

Pre zaťaženie E600 s bezskrútkovým uchytením STARFIX

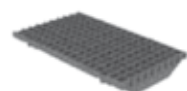

Popis	Materiál	Dĺžka	Obj. č.010...	Otvory	Hmotnosť	Počet
		mm		cm ² /m	kg/ks	paleta
Mrežový Wave E600, oká 17/29	liatina	500	140452	1780	23,10	30
Plný kryt E600	liatina	500	140454	-	19,80	30

Poznámka:

** Od triedy zaťaženia D400 nie sú žľaby vhodné pre priechne odvodnenie rýchlostných komunikácií.

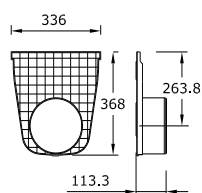

MEARIN Plus/Expert 300
čelná doska plná
s odtokom DN200

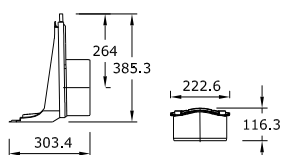

MEARIN Plus/Expert 300
čelná doska plná s odtokom
DN200 pre bočné napojenie

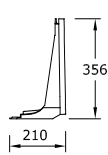

MEARIN Plus/Expert 300
zvislé odtokové hrdlo
DN200

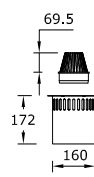

MEARIN
Plus/Expert 300
sifón + sitko

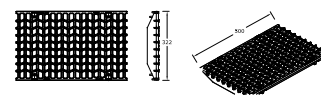

Mrežový rošt Wave C250, D400, E600